

*Intelligenter
Sonnenschutz 365
Tage im Jahr*

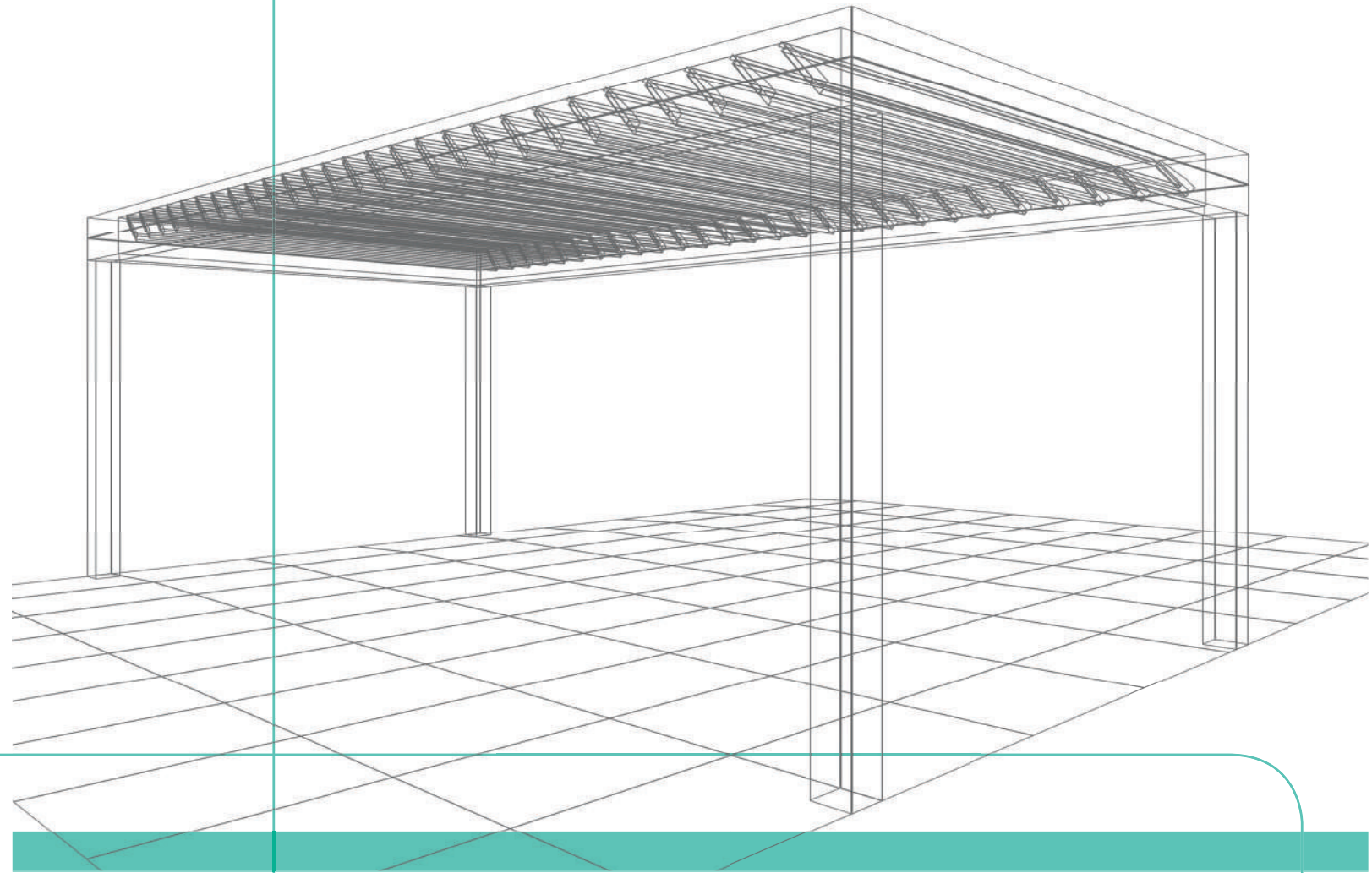

Bioklimatische Pergola

seesky bio[®]

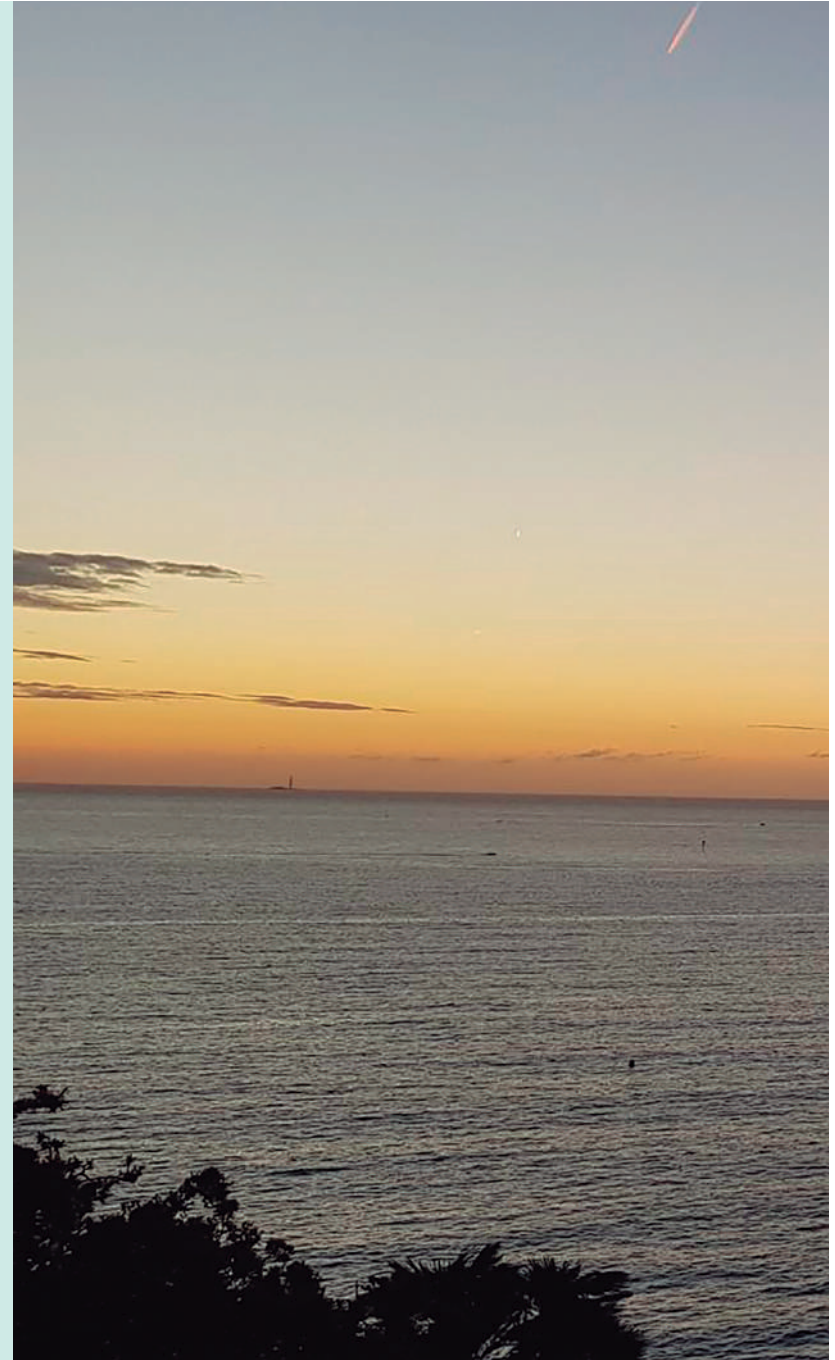





C3 Systems ist sehr engagiert gegenüber seinem Team, den Kunden, der Region und der Umwelt. Wir arbeiten jedes Jahr mit dem Ziel, Aktionen zu erkennen und vorzuschlagen, die zu einem nachhaltigen, effizienten und ausgewogenen Wirtschaftswachstum beitragen. Deshalb achten wir auf einen angemessenen Umgang mit Rohstoffen, schonen die natürlichen Ressourcen, indem wir ihre verantwortungsvolle Nutzung fördern, ihre Versorgung sicherstellen und Studien zur Verbesserung und Identifizierung neuer Möglichkeiten für wirtschaftliches Wachstum durchführen. Darüber hinaus entwickeln wir innovative Umweltprodukte und sorgen für den Schutz der Gesundheit und Lebensqualität der Menschen.

Betrachten Sie die Gegenwart, die Sie aufbauen, genau, denn sie muss der Zukunft ähneln, von der Sie träumen.

~Alice Walker~

BIOKLIMATISCHE PERGOLA

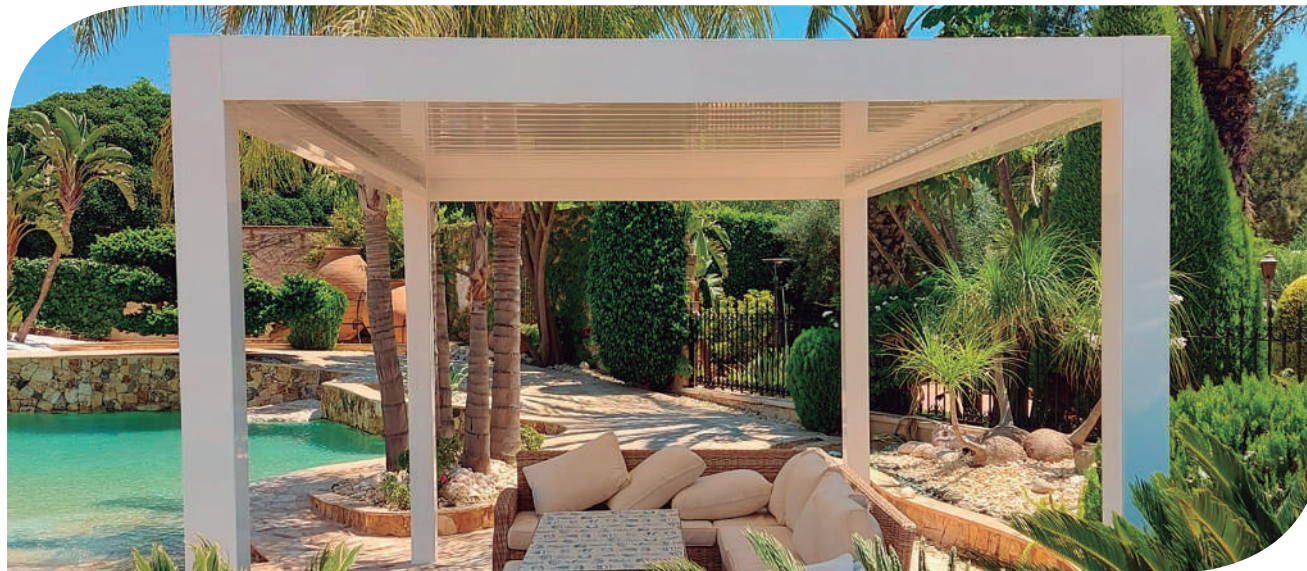

Seesky BIO erneuert und ermöglicht die Konzipierung von cleveren Räumlichkeiten.

Das **Seesky BIO** Sonnenschutzsystem entfaltet sich und kreiert Räumlichkeiten, die Sie 24 Stunden am Tag, 365 Tage im Jahr genießen können. Erleben Sie die beste Erfahrung in bioklimatischen Pergolen und genießen Sie die größte Effizienz und Qualität, die Sie sich je vorgestellt haben. Dank seiner Aluminiumstruktur, die von einem motorisierten, verstellbaren Lamellensystem umfasst ist, regelt es die Temperatur und den Lichteinfall in den Wohnraum, indem es im Winter die Wärme in den geschlossenen Lamellen hält und im Sommer die Luft durchlässt, wenn die Lamellen geöffnet werden.

Die bioklimatische Pergola hat ein funktionelles und ästhetisches Design, das sich an der Natur orientiert, um eine komfortablere Wohnumgebung zu schaffen und die Lebensqualität der Menschen deutlich zu verbessern.

Wir bieten Ihnen die beste Lösung für die Automatisierung von Wohnungen, Unternehmen und Gastro-Bereich.

Beabsichtigen Sie, eine konstante Temperatur aufrechtzuerhalten, den Innenraum zu belüften und jederzeit eine gemütliche Atmosphäre zu schaffen? Mit der bioklimatischen Pergola **Seesky BIO** haben Sie die totale Kontrolle, egal wo Sie sich befinden, dank der domotischen Steuerung, die Sie dank dieser neuen Option, die wir eingebaut haben, mit dem Rest der von Ihnen installierten Einrichtungen vereinen können. Moderne Raumlösungen für anspruchsvolle Menschen. Integration, Komfort und Effizienz, um Ihr tägliches Leben mit **C3 Systems** & **Nice** zu vereinfachen. Ihr Wohlbefinden ist unser Hauptziel, Sie werden begeistert sein!!



INTELLIGENTER SONNENSCHUTZ



BELÜFTUNG

Durch die unterschiedliche Orientierung der Lamellen kann die Temperatur auf natürliche Weise reguliert werden und die Raumbelüftung wird durch den Luftdurchlass aufrechterhalten, wodurch die Energieeffizienz des Raumes optimiert wird.

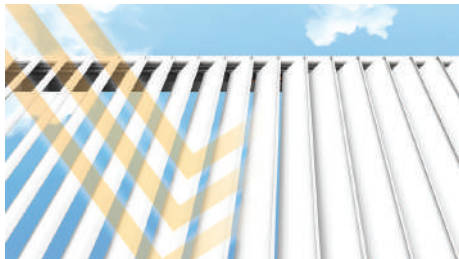

UV SCHUTZ

Dank der motorbetriebenen, verstellbaren Lamellen mit verschiedenen Neigungswinkeln (45°, 90° und 135°) wird die direkte Einwirkung von UV-Strahlen vermieden und der größtmögliche Schutz erreicht.

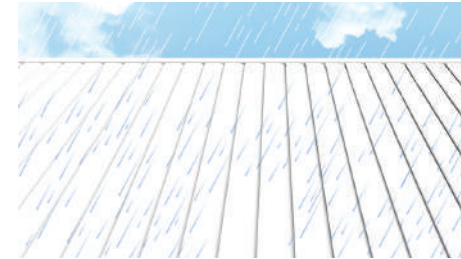

REGENSCHUTZ

Die Konstruktion der Lamellen und der seitlichen Abdeckungen ermöglicht das Auffangen von Regenwasser durch ein Rinnensystem, das den Abfluss durch die Stützen erleichtert.



INTEGRIERTE DOMOTIK

360°-Konnektivität: Integration mit den diversen Protokollen, die in der Domotic am häufigsten verwendet werden, und volle Kompatibilität, um Umgebungen mit allen installierten technologischen Geräten zu schaffen.

ABDICHTUNGSSYSTEM



Mit den Abdichtungen an der Verbindung der gefrästen Profile in der Balken-Pfosten-Verbindung gelingt es uns, mögliche Undichtigkeiten in der Struktur der Pergola weitgehend zu vermeiden, und wir erreichen eine höhere Effizienz durch die Optimierung der Dichtigkeit des Systems.

Diese Entwicklung ist ein großer Verbündeter für den Monteur und den Endverbraucher, da sie einen wichtigen Schritt nach vorne in Bezug auf die Wasserdichtigkeit darstellt. Komfort, Effizienz und Schutz mit der Qualität von C3 Systems.

TECHNISCHE DETAILS



ENTWÄSSERUNG IN DER STÜTZE

Die Vereinheitlichung der "U" Stütze ermöglicht die Entwässerung durch jede der Stützen der Pergola.

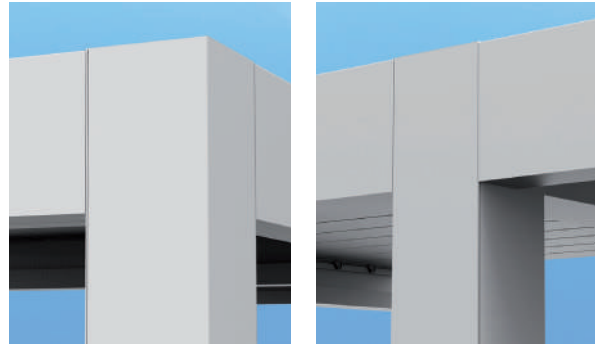

VERBINDUNG ZWISCHEN TRÄGERN UND LAMELLENDACH

Die Verbindung zwischen den Balken und den Pfeilern erfolgt mit Hilfe von Ankern und Innenbefestigungen mit versteckten Schrauben, wodurch ein elegantes, modernes und hochwertiges Finish erreicht wird. Außerdem wird nur eine Säule benötigt, um aufeinanderfolgende Pergolen zu verbinden.

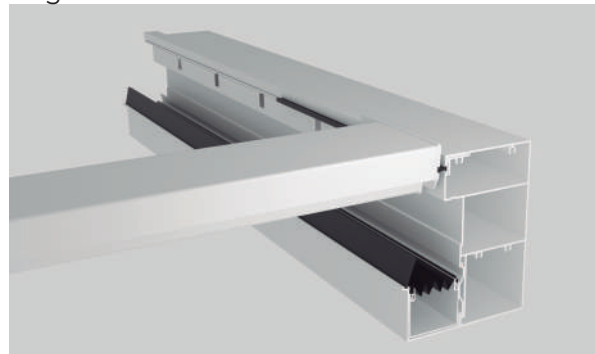

PATENTIERTESS ANTISPLASH SYSTEM

Unsere Pergola hat ein modernes System gegen Spritz an den Pfosten, damit das kanalisierte Regenwasser nie einspritzt.



REGISTRIERBARE SÄULE

Die Installation und Wartung der Pergola ist dank der registrierbaren Säule sehr einfach und bequem. Diese Option ist sehr nützlich, wenn nicht viel Platz zum Anziehen von Schrauben und Einstellen von Kabeln vorhanden ist.



LAMELLE MIT OPTIONALEM POLYSTYROL

Wenn geschäumtes Polystyrol in die Lamelle eingeführt wird, können wir die Isolationseigenschaften des Komponenten erweitern, so dass der Regengeräusch gedämpft wird.

SEKTIONEN

1 | LAMELLE STD

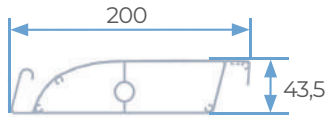

2 | LAMELLE XL

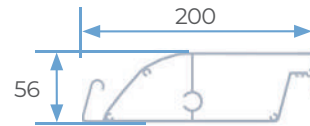

3 | STD BALKEN

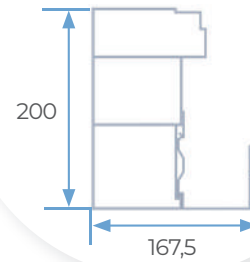

A - STUTZTYPEN

- Regulierbar verstärkt
- Regulierbare Stütze



Regulierbar verstärkt

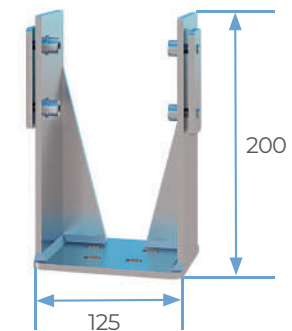

Regulierbare Stütze

4 | VERSTÄRKTER BALKEN

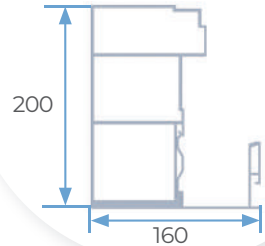

5A | REGISTRIERBARE SÄULE

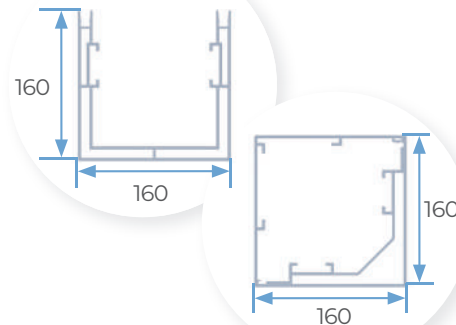

6 | VERBINDUNGSBALKEN (L)

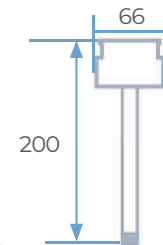

5B | VERBINDUNGSPFOSTEN

7 | VERBINDUNGSBALKEN (A)

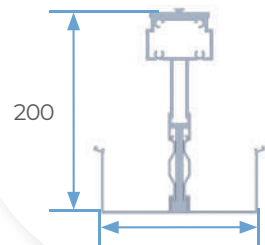

8 | LAMELLE VORNE

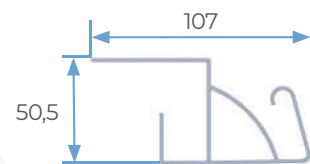

9 | LAMELLE HINTEN

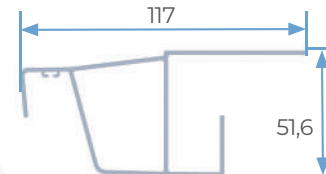

DETAILANSICHT DER PFOSTEN UND KANALISATION

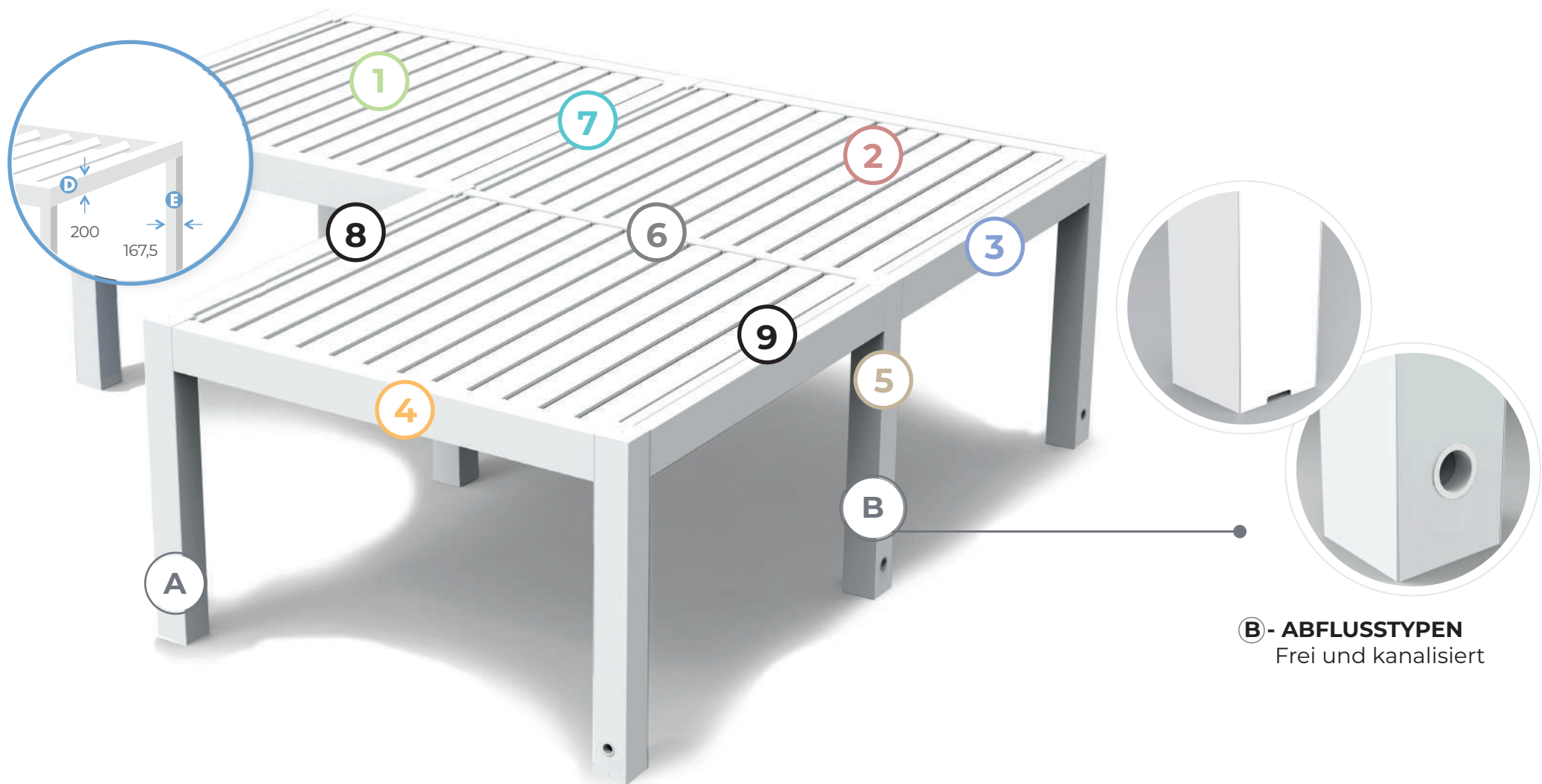

MAXIMALE MASSE

Die bioklimatischen Pergolen **seesky-bio**, bestehen aus 4 verschiedenen Konfigurationen je nach Lage.

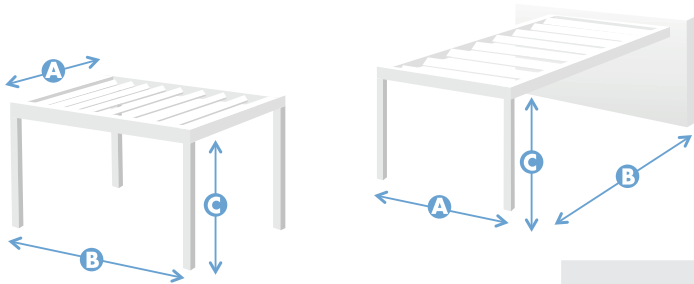

4 6 2 KOLUMNEN

A	Maximale Breite	4.700 mm
B	Maximale Länge	6.450 mm
C	Maximale Höhe	3.000 mm

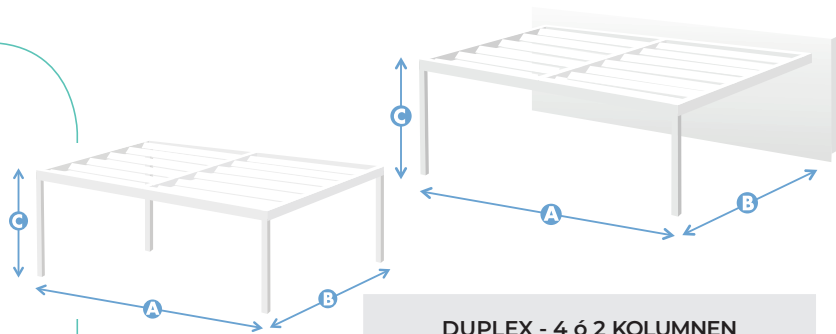

DUPLEX - 4 6 2 KOLUMNEN

A	Maximale Breite	6.500 mm
B	Maximale Länge	6.450 mm
C	Maximale Höhe	3.000 mm

KONFIGURATIONSVIELFALT

Seesky-bio wird nach Mass gefertigt, da Ihre Konfiguration variiert je nach wo es installiert wird. Es gibt 4 Arten von möglichen Konfigurationen:

A INSEL

Ist die meist übliche Konfiguration, wo die Pergola nur am Boden fixiert wird mit Pfosten an den Boden.

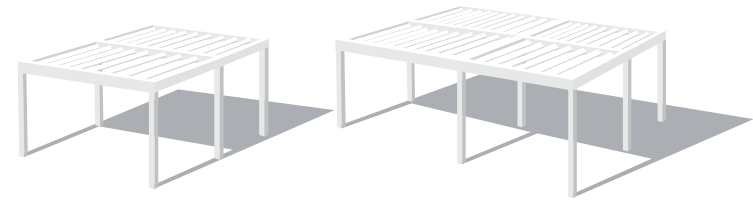

B MIT WANDVERBINDUNG

Gemischte Konfiguration, die 2 Arten von Befestigungen kombiniert: Die Stütze auf dem Boden und die Wandverbindungen.

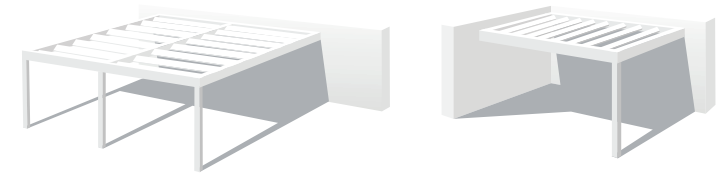

C ZWISCHEN WÄNDEN (OHNE PFOSTEN)

In dieser Konfiguration wird die Pergola befestigt nur an die Wand und hat keine Art von Stützpfosten.

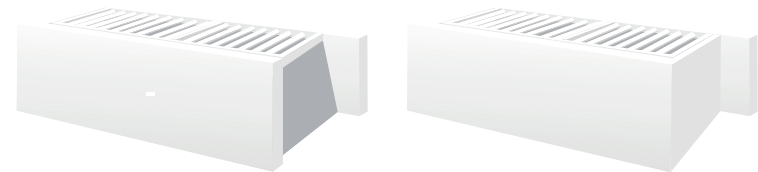

D DUPLEX

Diese Konfiguration erlaubt die Verbindung von Pergolen ohne Zwischenpfosten.

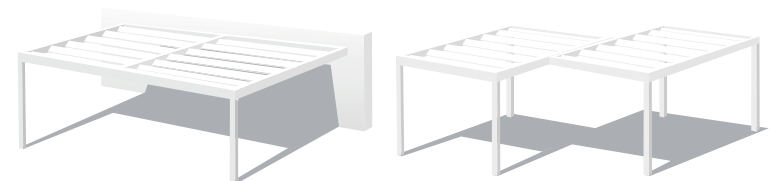

Mögliche Optionen

OPTION MIT KABEL

Es ist auch möglich die Pergola zu halten mittels Kabel die an die Wand verankert werden.

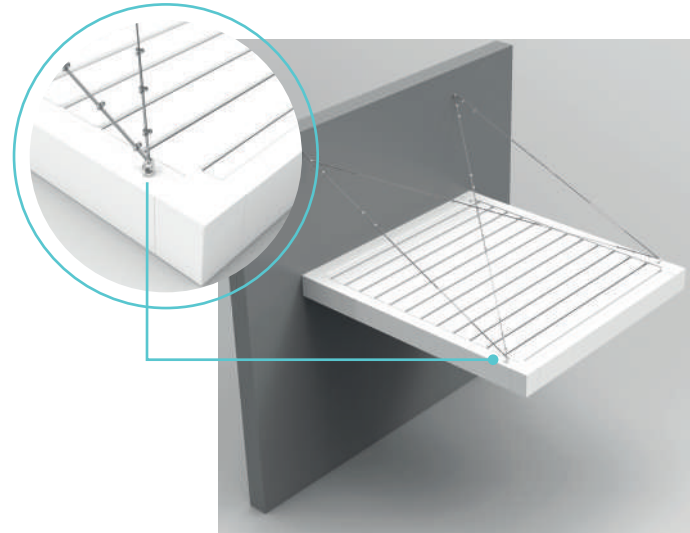

VERLEGETER PFOSTEN

Mit dieser Option kann sich die Pergola neuen Räumen adaptieren. Der Pfosten kann man um 1000 mm verlegen.

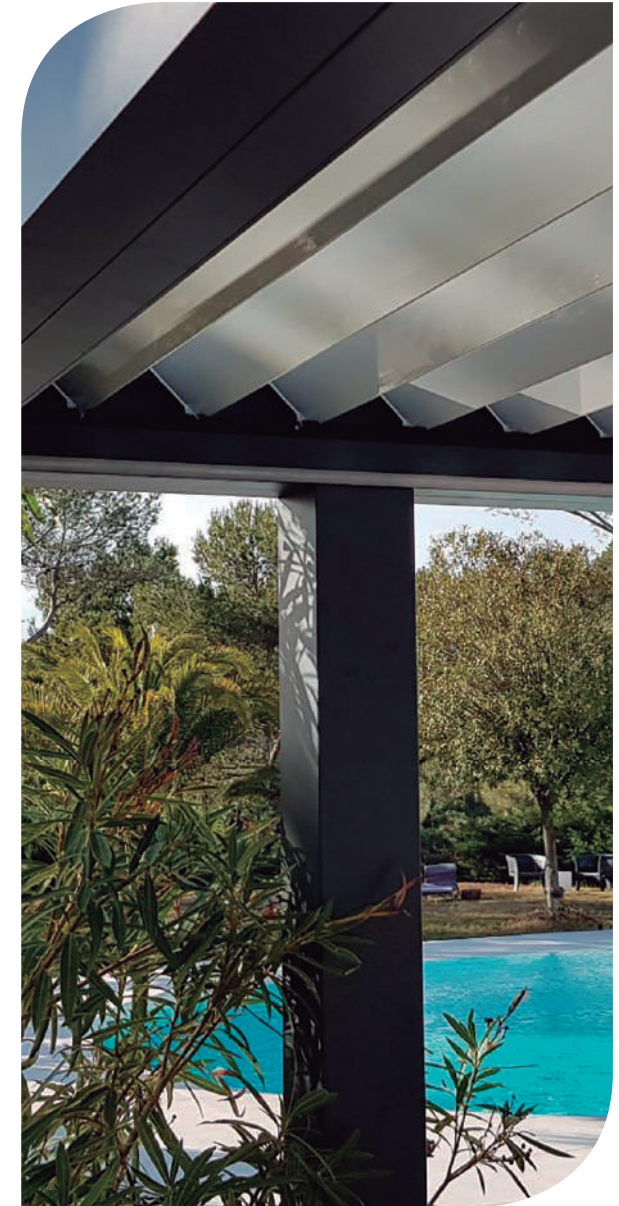
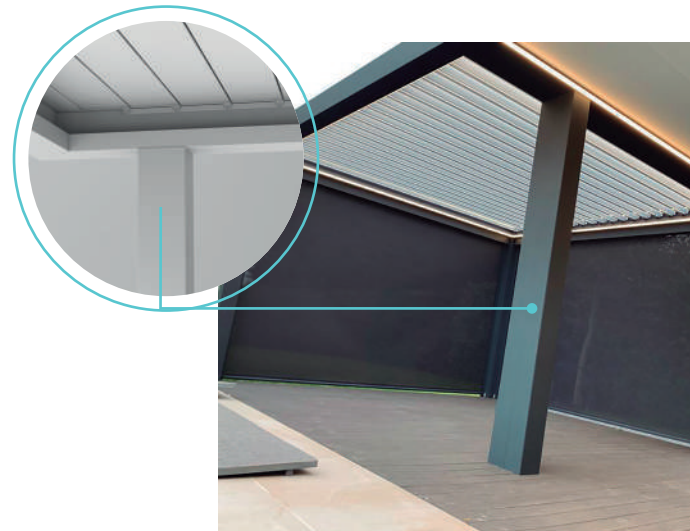



DOMOTIK

Mit der zweiseitig ausgerichteten Interface von **Nice** für die Smart-Home-Steuerung bietet die bioklimatische Pergola Seesky BIO die Möglichkeit, die Steuerung der Hausautomation zu optimieren, damit Sie die ideale Atmosphäre in Ihrem Haus schaffen können, wo immer Sie sich befinden. Dank der in die Optionen der Pergola integrierten Hausautomation wird der Energieverbrauch maximal optimiert. Erleben Sie eine einzigartige Erfahrung, in der Komfort und Wohlbefinden die Hauptrolle spielen. Die Qualität von C3 Systems in einem äußerst zuverlässigen und effizienten System.

Sie können jeden Raum unabhängig steuern. Auf diese Weise gelingt es uns, den Verbrauch in Bezug auf Lüftung, Klimaanlage und Heizung zu verbessern....

Erstellen Sie anpassbare Szenarien: Programmieren Sie die Beleuchtung, regeln Sie die Raumtemperatur durch Öffnen oder Schließen der Lamellen, aktivieren Sie den Temperatursensor... All dies und noch viel mehr mit nur einem Klick.

Clevere Räumlichkeiten für innovative Menschen. Für Sie entworfenes innovatives System.

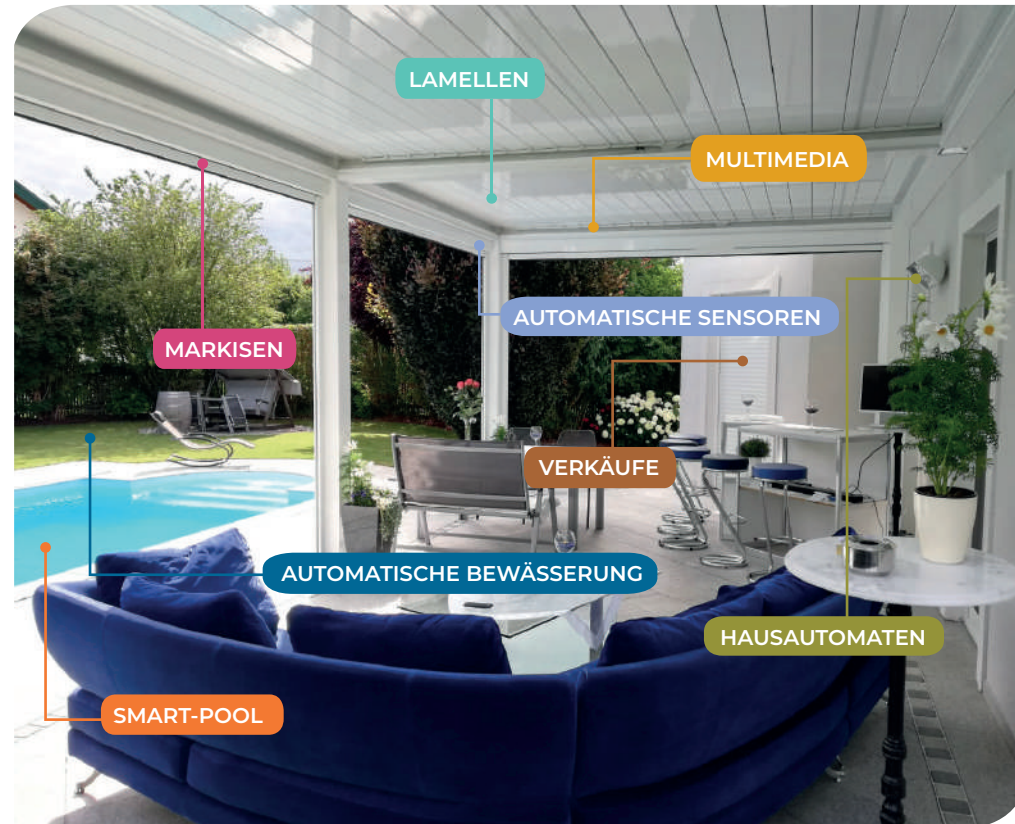
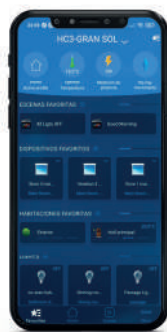



BELEUCHTUNG

Das Beleuchtungssystem ist im Lamellendach in zwei Ausführungen vorhanden:

- LED in der STD-Leiste.
- Umlaufende LED – Beleuchtung im Rahmen

Außerdem sind zwei Farbvarianten möglich:

- Warmes weiss (3000K), Neutral weiss (4000K)
- RGB



LED in leiste



LED-Beleuchtung im Rahmen



KLIMASENSOR

Dank dieses einzigartigen Sensors passt sich das Lamellendach an überraschende Wetterbedingungen an.

Diese Automatisierung der bioklimatischen Pergola von **seesky-bio** ermöglicht es Ihnen, jedem Wetter zu trotzen, ohne sich um die Aktivierung der verschiedenen Geräte kümmern zu müssen.

Darüber hinaus kann er für die gängigsten Wetterbedingungen in der Umgebung konfiguriert werden.



FALTVERGLASUNGEN

seeglass one sub®

Die Faltverglasungssysteme **seeglass-one-sub** haben keine vertikale Profile, die die Aussensicht verhindern.

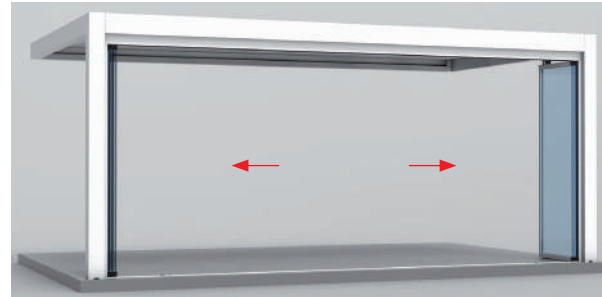

SCHIEBEVERGLASUNG

seeglass run®

Schiebeverglasungssystem ohne vertikale Profile. Die Glasscheiben werden durch die oberen und unteren Führungslinien geschoben. Ideale Verglasung für Räume wo man in den Innenraum nicht eingreifen möchte.

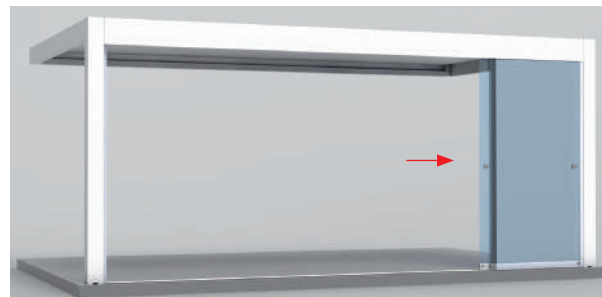
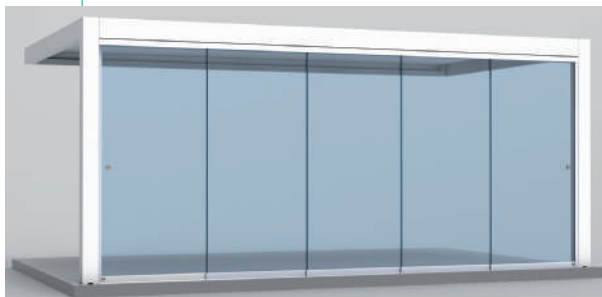

VERGLASUNG IN DIE HOHE REGULIERBAR

habitat win®

In die Höhe regulierbares Verglasungssystem bestehend aus einem Regulierungssystem mit 2 Modulen: ein fixes Modul und ein mobiles Modul. Es schützt gegenüber Luftströme.

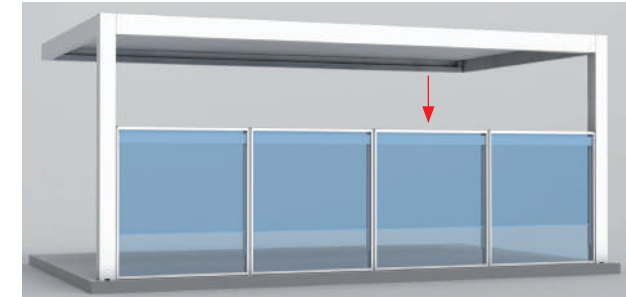
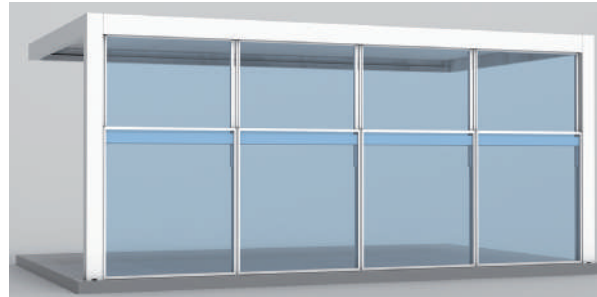

SONNENSCHUTZMARKISE

habitat zip®

Das Rollo-System screen, mit verschweisstem Reissverschluss an den Seiten des Stoffes, verleiht eine höhere Windfestigkeit und einen höheren Beleuchtungskomfort.

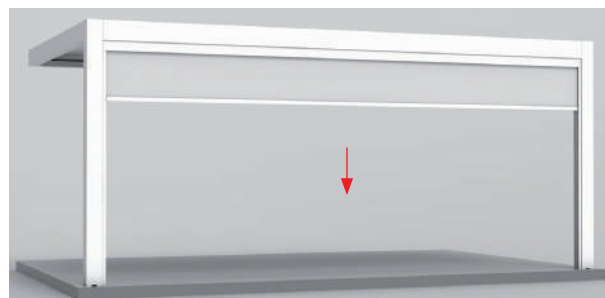

FALTMOSKITONETZ

habitat net®

Moskitonetzsystem gefaltet mit Seitenöffnung. Designt speziell für grosse Dimensionen.

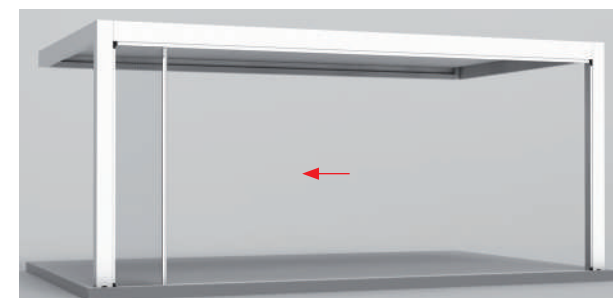

Seesky-bio ist in allen RAL-Farben, strukturiert und matt, erhältlich. Besuchen Sie unsere Website, um unsere breite Farbpalette zu entdecken.



Die für die Herstellung dieser Artikel verwendeten Aluminiumprofile entsprechen den folgenden Normen:

LEGIERUNG

Sie werden in Übereinstimmung mit der Norm UNE EN 12020-1 gepresst. Sie entsprechen der Aluminium-Legierung 6063 und der Wärmebehandlung T5. Sie entsprechen den Zusammensetzungsmerkmalen gemäß den in der Norm UNE-EN 573-3 festgelegten Anforderungen. Sie entsprechen den Maßtoleranzen, wie sie in der Norm UNE-EN 755-2 festgelegt sind..

LACKIERTE OBERFLÄCHENBEARBEITUNG

Die lackierten Profile werden in Betrieben behandelt, die zur Verwendung des QUALICOAT-Qualitätszeichens für die LACKIERUNG, LACKIERUNG und PULVERBESCHICHTUNG VON BAUALUMINIUM zugelassen sind, und zwar unter Einhaltung der Bestimmungen der Richtlinien des QUALICOAT-Qualitätszeichens.



¿Warum sollten wir Aluminium für die Fenster der Zukunft verwenden?

AUFGRUND SEINES ÖKOLOGISCHEN VORTEILS

Es ist das einzige zu 100 % wiederverwendbare und unbegrenzt nutzbare Material für den Fensterbau.

Es ist das einzige Material, das zu 100 % nachhaltig ist und effektiv wieder verwertet werden kann. Das beweist der hohe Preis für seinen Altmetallanteil.

Das Mineral, aus dem es hergestellt wird, ist praktisch unbegrenzt verfügbar. Es ist das einzige Material, das eine 100%ige Umlaufwirtschaft fördert.







ZULASSUNGEN UND PRÜFUNGEN

Seesky-BIO verfügt über anerkannte Labortest-Zertifikate, die von den entsprechenden Zertifizierungsstellengemäß den nationalen und internationalen gesetzlichen Bestimmungen ausgestellt wurden.

Diese Zertifizierung gibt Ihnen die Gewissheit, dass Sie mit der Wahl der Produkte von C3 Systems, S.L. ein Qualitätsprodukt mit allen notwendigen Garantien erwerben.

HÖCHSTQUALIFIKATION IN DER PRÜFUNG*

 Wind-festigkeit UNE EN 1932:2014 KLASSE 6 - 100 km/h	 Wasserdichtheit UNE EN 14963:2007 210 l/m ² (zeit)	 Schneelast UNE EN 12833 245 kg/m ²
 *Tests, die nach max. Messungen durchgeführt wurden (6450x4700x3000mm.)		

Juni 2023
Neuer Meilenstein!

245
kg/m²



Garantie der Herstellungsqualität und Sicherheit der Produkte von Herstellern aus dem Metallsektor, einschließlich Metallkonstruktionen.



CE-Kennzeichnung

Alle unsere Systeme sind von einem offiziellen Labor zugelassen und erfüllen die Anforderungen der Europäischen Kommission, um die CE-Kennzeichnung zu tragen. Wir verfügen über alle Prüfungen und Bescheinigungen, die dieser Vorschrift entsprechen, und wir haben ein IT-Tool, das es der Fachabteilung erleichtert, diese Kennzeichnung zu erhalten.



5 Jahre Garantie*

Seesky BIO hat eine 5-Jahres-Garantie auf alle Bestandteile und eine 3-Jahres-Garantie auf die elektrischen Komponenten.

*(Siehe Dokument im Kundenbereich - B2B).





**“Wir schaffen
einzigartige
Räume”**



MADE IN SPAIN



C3 Systems, S.L. · C/ Ibi, 13 · Polígono Industrial Cachapets
03330 Crevillente (Alicante) España
Telf. +34 966 286 186
c3systems@c3systems.es · www.c3systems.es



ED. 9 - 2023

Dieses Dokument dient lediglich der kommerziellen Förderung; es stellt kein echtes Werbeangebot im "strengen" Sinne dar. Um den entsprechenden Vertrag zu schließen, setzen Sie sich bitte mit C3 Systems, S.L. in Verbindung, um Ihnen spezifische und personalisierte Informationen mit objektiven Daten zu übermitteln, die sich auf die relevanten Merkmale beziehen und ein Angebot im "strengen" Sinne darstellen.
C3 Systems, S.L. verpflichtet sich auf diese Weise, keine irreführende Werbung zu betreiben. Zu diesem Zweck werden alle formalen oder numerischen Fehler, die im gesamten Inhalt dieses Dokuments gefunden werden können, nicht als irreführende Werbung betrachtet; insbesondere in Bezug auf die Bilder, die es begleiten, die illustrativ und nicht vertraglich sind. In jedem Fall verpflichtet sich C3 Systems, S.L., diese Fehler zu korrigieren, sobald sie davon Kenntnis erlangt.